

Быстродействующий  
дорожный шлагбаум

# G 2500

## СТАНДАРТНАЯ УСТАНОВКА

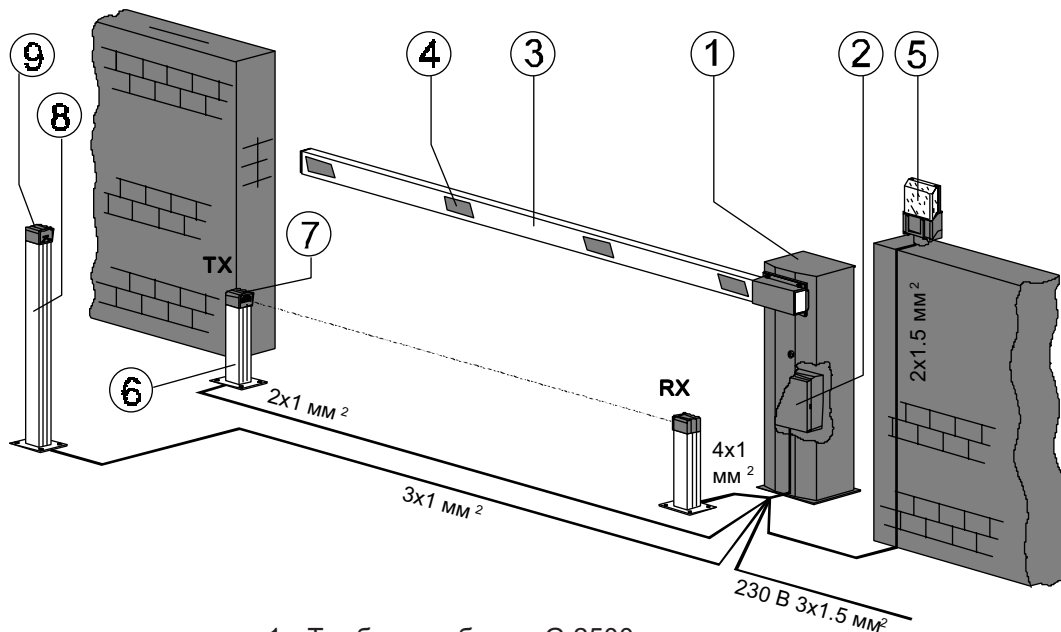

- 1 - Тумба шлагбаума G 2500
- 2 - Блок управления

Принадлежности

- 3 - Белая алюминиевая стрела
- 4 - Красные светоотражающие наклейки
- 5 - Сигнальная лампа
- 6 - Стойка для фотоэлементов
- 7 - Фотоэлементы безопасности
- 8 - Стойка для ключа-выключателя
- 9 - Ключ-выключатель

## ГАБАРИТНЫЕ РАЗМЕРЫ

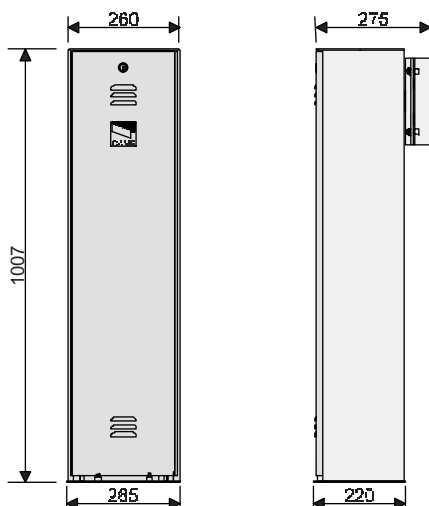

## ТЕХНИЧЕСКИЕ ХАРАКТЕРИСТИКИ

МОДЕЛЬ	ВЕРСИЯ	МАССА КГ	НАПРЯЖЕНИЕ ПИТАНИЯ, В	ПОТРЕБЛЯЕМЫЙ ТОК, А	МОЩНОСТЬ, Вт	ИНТЕНСИВНОСТЬ ИСПОЛЬЗОВАНИЯ, %	ПЕРЕДАЧА	ВРАЩАЮЩИЙ МОМЕНТ, НМ	ВРЕМЯ ОТКРЫВАНИЯ, С
101GARD25	1.4	39.5	~ 220	1	120	30	1/202	70	2

Все характеристики приведены для номинального напряжения электропитания и нормальных условий эксплуатации

### Описание:

- Автоматический шлагбаум для контроля проезда шириной до 2.5 м.
- Разработан и произведен CAME S.p.A в соответствии со стандартом безопасности UNI 8612. Класс защиты IP54.
- Гарантия 12 месяцев при соблюдении настоящей инструкции и отсутствии следов самостоятельного ремонта.

### Принадлежности:

**G 0251** - Белая алюминиевая стрела размером 60x40x2700 мм.

**ПРИМЕЧАНИЕ!** Используйте только оригинальные принадлежности CAME для управления и безопасности. Это обеспечит легкость установки, монтажа и эксплуатации системы.

## УСТАНОВКА

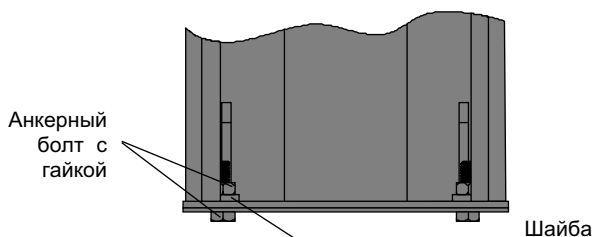

Вставьте ключ в замок, находящийся на дверце тумбы, поверните его и снимите дверцу. Отверните четыре анкерных болта и снимите монтажное основание.

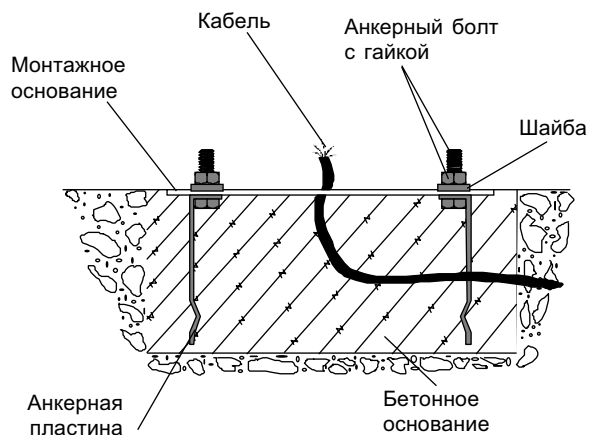

Присоедините (с помощью прилагаемых анкерных болтов с гайкой и шайбой) к монтажному основанию четыре анкерных пластины и погрузите сборку в бетонное основание.

**Примечание** - убедитесь в том, что монтажная пластина совершенно ровная и электрический кабель выходит в указанном месте.

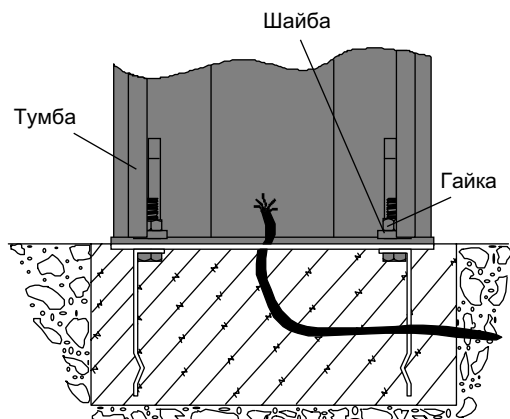

Открутите гайки и шайбы. Установите тумбу шлагбаума на монтажное основание и закрепите ее, используя шайбы и гайки.

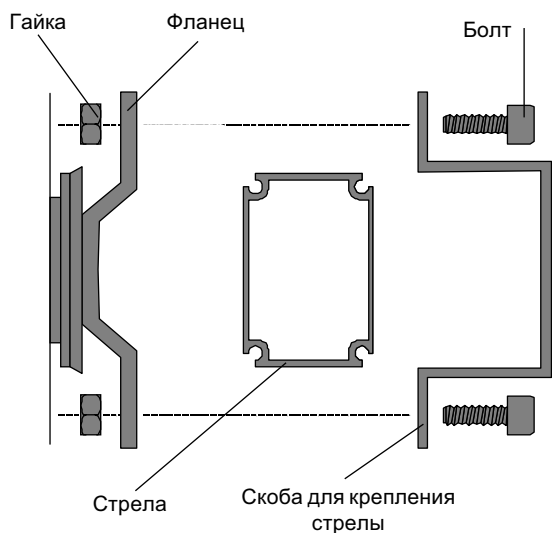

Определите необходимую длину стрелы шлагбаума (если необходимо, укоротите ее). Установите стрелу на фланец и укрепите ее с помощью скобы для крепления стрелы, используя четыре винта и гайки, поставляемые в комплекте.

### ПРАВЫЙ И ЛЕВЫЙ ШЛАГБАУМЫ. ПЕРЕДЕЛКА

Перед заказом шлагбаума, определите нужный тип ("Правый" или "Левый"). Для этого: установите корпус так, чтобы дверца шлагбаума находилась внутри объекта (охраняемого участка).

- "Левый" шлагбаум - это значит, что тумба установлена слева (если смотреть с внутренней стороны охраняемого участка).

- "Правый" шлагбаум - это значит, что корпус установлен справа (если смотреть со стороны охраняемого участка)

Если обстоятельства требуют переделки шлагбаума с правостороннего на левосторонний, действуйте следующим образом:

- Поверните ключ и снимите дверцу;
- Отцепите нижний конец пружины и снимите ее;
- Отверните держатель концевых микровыключателей и разблокируйте редуктор;
- Удалите нижний контящий болт и амортизатор, установите фланец стрелы в вертикальное положение, поверните рычаг редуктора на 90° в направлении по часовой стрелке и поменяйте место верхнего амортизатора и его контящего болта;
- Заверните нижний амортизатор и его контящий болт;
- Отверните два винта на фланце и поверните его в открытую позицию (фланец в вертикальном положении);
- Переставьте кронштейн с концевыми микровыключателями на противоположную сторону и поменяйте подключение концевых микровыключателей (белый - открыто, красный - закрыто), измените полярность двигателя (контакты U - V) и FA с FC (подключение концевых микровыключателей).

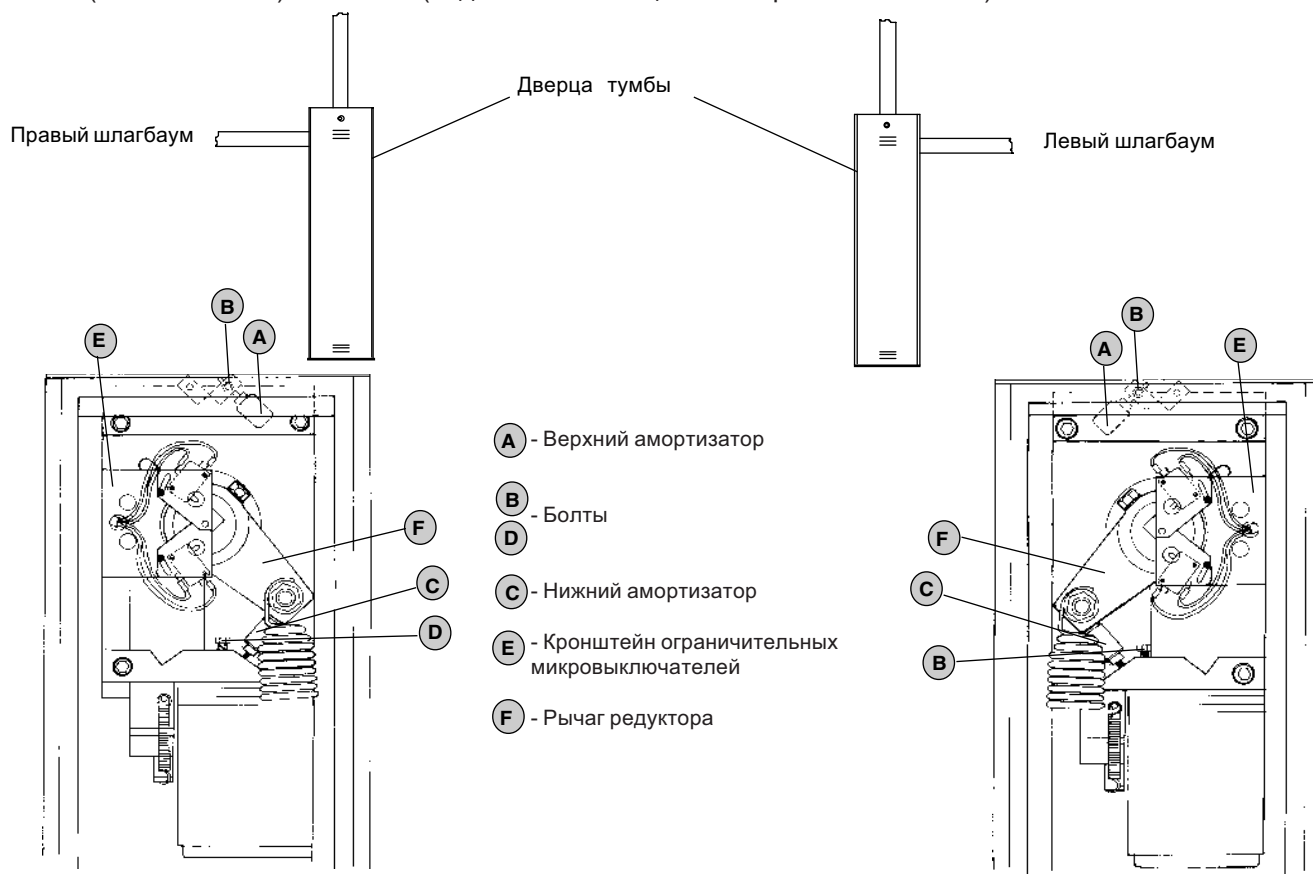

## ПРОВЕРКА

ОТКРЫТО



ЗАКРЫТО

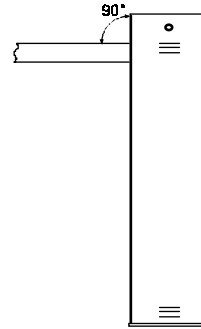

Убедитесь, что стрела шлагбаума находится в вертикальном положении в позиции "открыто" (если необходимо, отрегулируйте нижний амортизатор и законтрите соответствующий болт).

Убедитесь, что стрела шлагбаума находится в горизонтальном положении в позиции "закрыто" (если необходимо, отрегулируйте верхний амортизатор и законтрите соответствующий болт).

## БАЛАНСИРОВКА

Для правильной работы автоматического шлагбаума, положение пружины должно соответствовать длине установленной стрелы.

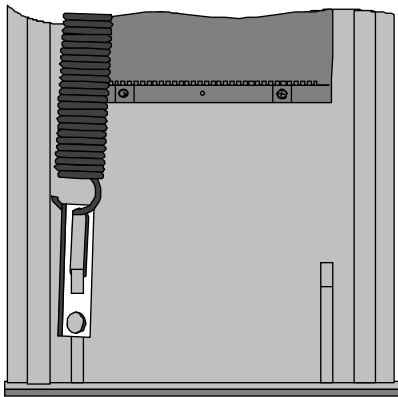

Установка пружины для стрелы длиной более 1,8м

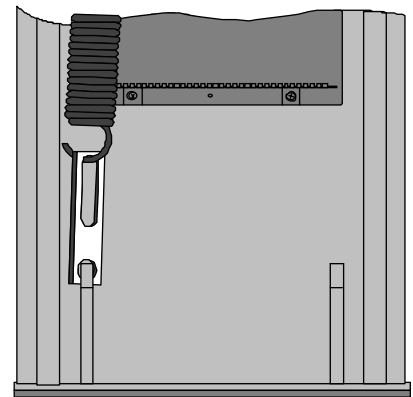

Установка пружины для стрелы длиной менее 1,8м

## ТЕХНИЧЕСКОЕ ОПИСАНИЕ БЛОКА УПРАВЛЕНИЯ ZG2

Изделие разработано и произведено фирмой CAME для управления приводом с ограничительными микровыключателями путем последовательной подачи команд управления. Блок управления питается от сети 220В через клеммы L1 и L2 и защищен предохранителем 5 А. Устройства управления питаются низким напряжением и защищены предохранителем 1,6 А. Общее потребление мощности подключенных к 24-х вольтовому выходу аксессуаров не должно превышать 20 Вт.

### Безопасность

Для обеспечения безопасной работы шлагбаума (функция "Открытие в режиме закрывания"), могут быть подключены фотоэлементы.

### Имеющиеся функции

Функция управления "Присутствие Оператора" (откусите диоды на плате в точках, обозначенных символом ).

### Дополнительные функции

Автоматическое закрывание: таймер автоматического закрывания автоматически включается в конце режима открывания.

Предварительно установленная настройка времени автоматического закрывания автоматически прерывается включением любой из систем безопасности и выключатся после команды "Полный Стоп" или в случае отключения напряжения питания.

При использовании сигнальной лампы, возможно предварительное включение ее при подаче команды на закрывание.

Регулировка усилия осуществляется переключением клеммы на трансформаторе (по умолчанию установлен в 4 позицию - максимальное усилие).

При необходимости дистанционного управления шлагбаумом по радиоканалу используется внешний двухканальный приемник RE 432.

### Регулировки

T.C.A. - установка времени автоматического закрывания (5 - 90 с).

T.P. - установка времени предварительного включения сигнальной лампы (0 - 5 с).

**ВНИМАНИЕ! Отключите блок управления от сети перед выполнением любых регулировок.**

### ОСНОВНЫЕ КОМПОНЕНТЫ БЛОКА УПРАВЛЕНИЯ ZG2

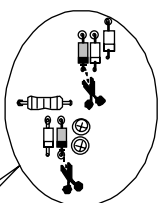
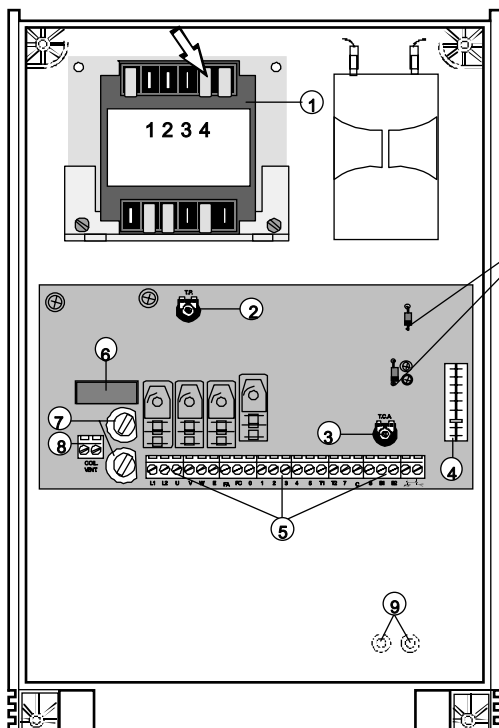

Откусите здесь для осуществления функции "Присутствие Оператора".

- 1 - Ограничитель усилия двигателя. Для изменения усилия двигателя, переключите обозначенную стрелкой клемму в одну из четырех позиций: 1 мин. - 4 макс.
- 2 - T.P. - установка времени предварительного включения сигнальной лампы
- 3 - T.C.A. - установка времени, автоматического закрывания
- 4 - Разъем для подключения платы радиоприемника
- 5 - Колодки подключения
- 6 - Предохранитель 1,6А на питание аксессуаров
- 7 - Сетевые предохранители 5А
- 8 - Колодка для подключения измерительного прибора
- 9 - Запасные предохранители

### ЭЛЕКТРИЧЕСКИЕ ПОДКЛЮЧЕНИЯ

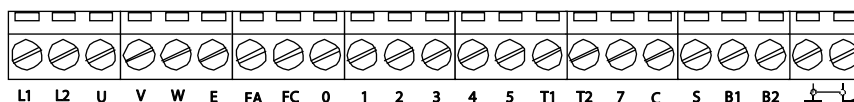

- L1 — Напряжение электропитания 220 В, 50 Гц
- L2 — Напряжение электропитания 220 В, 50 Гц
- U — Электропитание двигателя 220 В, 50 Гц
- W — Электропитание двигателя 220 В, 50 Гц
- V — Электропитание двигателя 220 В, 50 Гц
- W — Выход для подключения сигнальной лампы (активный при движении стрелы шлагбаума), 220 В. 50 Гц
- E — Выход для подключения сигнальной лампы (активный при движении стрелы шлагбаума), 220 В. 50 Гц
- 0 — Выход для подключения аксессуаров (например, фотоэлементов, внешнего приемника и т.п.). 24 В, 50 Гц
- 1 — Выход для подключения аксессуаров (например, фотоэлементов, внешнего приемника и т.п.). 24 В, 50 Гц
- 1 — Вход для подключения фотоэлементов (функция "Стоп") или кнопки "Стоп". Контакты нормально замкнутые.
- 2 — Вход для подключения фотоэлементов (функция "Стоп") или кнопки "Стоп". Контакты нормально замкнутые.
- 2 — Вход для подключения кнопки "Открыть". Контакты нормально открытые.
- 3 — Вход для подключения кнопки "Открыть". Контакты нормально открытые.



**ВНИМАНИЕ!** Если нет электрических подключений к контактам 1-2, 2-С, установите на них перемычки.

### ЭЛЕКТРИЧЕСКИЕ ПОДКЛЮЧЕНИЯ ДЛЯ СИНХРОННОЙ РАБОТЫ ДВУХ ШЛАГБАУМОВ

Блок управления 1-го шлагбаума

Блок управления 2-го шлагбаума



Management quality certificate  
DIN EN ISO 9001



Registration №  
12 100 8953

Официальное представительство в Украине  
компании CAME Cancelli Automatici S.p.A.  
ООО «CAME Украина»  
03141, Киев  
ул. Николая Амосова 2, офис 4  
Тел.: (044) 270-48-18  
Факс: (044) 270-48-20  
Сервисная служба: [service@came.com.ua](mailto:service@came.com.ua)